

Calderas Murales de
Condensación a Gas

COINTRA
Avanzamos juntos

Superlative Plus

Dimensiones reducidas ▶ Caldera ecológica Clase 6

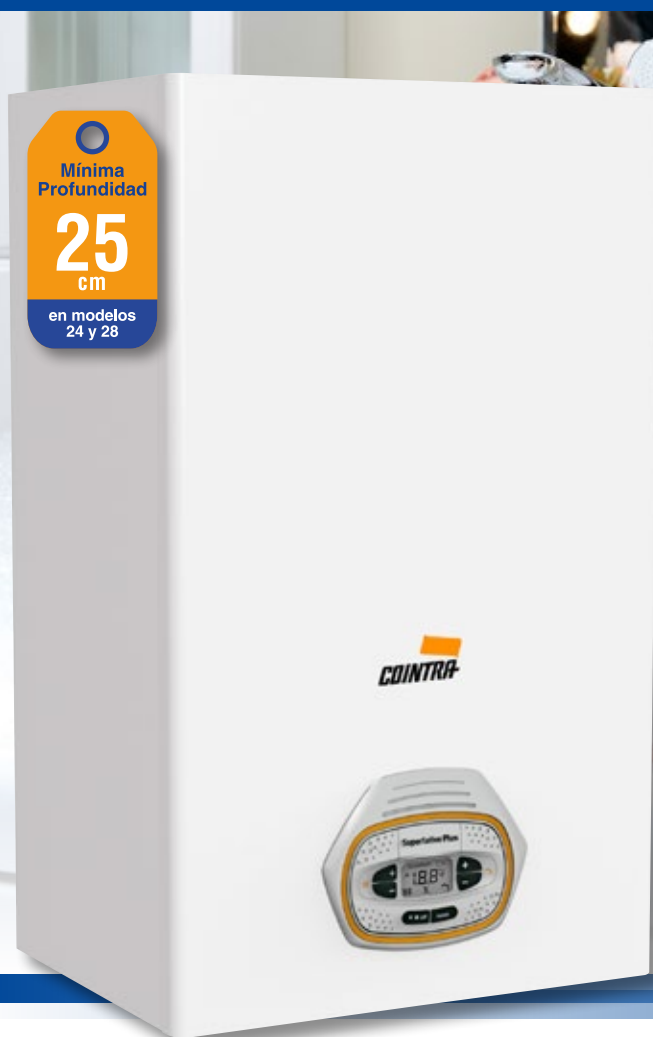

**La caldera
más
inteligente**

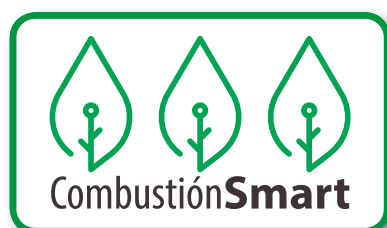

Equipada con el Sistema Inteligente "Combustión Smart" que supervisa y optimiza automáticamente la combustión al variar las condiciones de entrada de gas y aire.

Calderas Murales a gas

Directiva ErP de diseño ecológico y ELD de etiquetado energético



El **26 de septiembre de 2015** entró en vigor la nueva Directiva ErP de Ecodiseño y ELD de Etiquetado energético.

Esta normativa ErP, legislada por la Comisión Europea, surge ante la necesidad de obtener ahorros energéticos en uno de los sectores que más energía consume y más contamina en la Unión Europea, y dentro del marco de los objetivos del Plan 20/20/20, es decir, aumentar el uso de las energías renovables hasta el 20%, reducir las emisiones de CO₂ en un 20% y disminuir el consumo de energía primaria en un 20% en el horizonte de 2020.

La ErP establece unos requerimientos mínimos en cuanto a eficiencia energética, así como límites de ruido y emisiones contaminantes. Una vez hecha efectiva la entrada en vigor el 26 de septiembre de 2015, los fabricantes de calderas, bombas de calor, aparatos de micro cogeneración, calentadores y depósitos de agua están obligados a respetar los requisitos mínimos de eficiencia y etiquetado energético.

Los reglamentos afectan únicamente a los productos introducidos en el mercado después del 26 de septiembre de 2015. Los productos que ya estén en los puntos de venta o en los almacenes del distribuidor podrán ser vendidos e instalados, aunque no cumplan los nuevos requisitos.

Etiqueta energética

Desde el 26 de septiembre del 2015, cada aparato de calefacción y/o ACS lleva una etiqueta energética con información detallada sobre la clase de eficiencia y los niveles de ruido. Por otra parte, los sistemas de calefacción que estén compuestos por tecnologías diferentes deberán llevar también la correspondiente etiqueta energética del conjunto.

El asesoramiento del instalador cobra así mayor importancia a la hora de lograr la máxima eficiencia energética posible, ya que aunque cada producto disponga de su etiqueta energética, la combinación de los accesorios adecuados maximizará la eficiencia del conjunto de la instalación.

En función del tipo de aparato, la etiqueta tendrá un formato y contenido concretos:

Etiqueta de Sistema

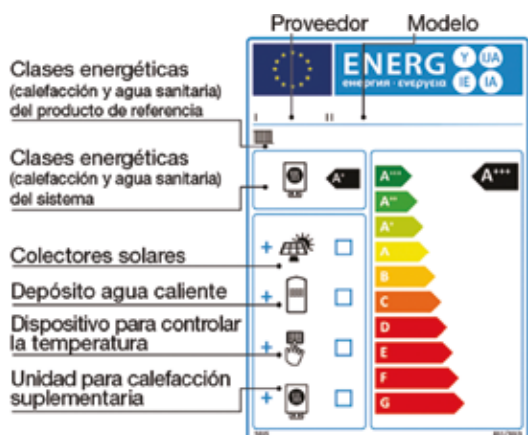

Etiqueta de Producto



Próximamente disponible programa de cálculo de etiquetas energéticas

Como mejorar la eficiencia de la caldera

La instalación de calderas Cointra junto con los cronocomandos W o W AF permite mejorar la eficiencia de la instalación hasta alcanzar una clasificación A+.

Con lo que podemos conseguir hasta un 5% de ahorro y eficiencia adicional.



Superlative Plus



Cronocomando Cointra y sonda de temperatura exterior



Compensación climática externa

Con la conexión a la sonda externa, la caldera SUPERLATIVE PLUS está en disposición de modificar la **temperatura del sistema en función de la temperatura externa** medida, utilizando curvas climáticas configurables, garantizando al usuario un mayor confort al cambiar las condiciones climáticas externas. Esta función es interna a la tarjeta electrónica de la caldera y por lo tanto **no requiere la presencia del mando remoto**, facilitando las operaciones de configuración en caso de sustitución.

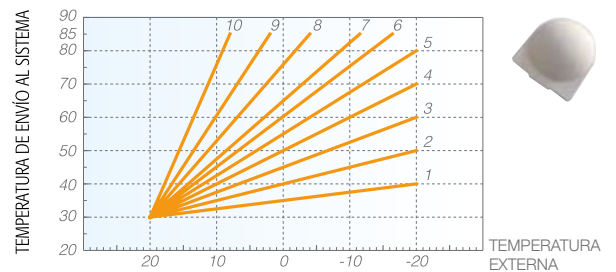

Compensación climática ambiente

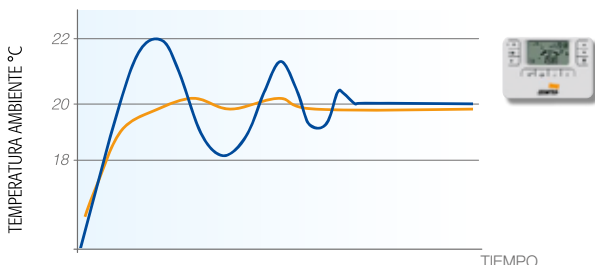

La función modulante de los cronocomandos W AF (por radio) permite **modular la potencia** de la caldera a medida que se alcanza el **valor de la temperatura ambiente** configurado. Esto mejora la calidad del confort eliminando los picos de calor, con un consiguiente ahorro energético.

CON CRONOCOMANDO REMOTO W o W AF

CON TERMOSTASTO AMBIENTE NO MODULANTE

Superlative Plus

La caldera más inteligente

Gracias a su sistema inteligente **"Combustion Smart"**, a nueva caldera de condensación Superlative Plus, supervisa y optimiza automáticamente la combustión al variar las condiciones de entrada de gas y aire lo que supone un importante ahorro de gas y una notable reducción de emisiones contaminantes.



Reducción de emisiones contaminantes a la atmósfera

Baja emisión NOx

Los modelos Superlative Plus de Cointra son capaces de reducir hasta un 80% las emisiones de gases contaminantes a la atmósfera.



Una baja emisión de NOx (Clase 6 según EN 15502-1) junto a una importante reducción de CO₂, debido al elevado rendimiento y por consiguiente al menor consumo, convierten a esta caldera y a su usuario en un aliado del medio ambiente.

Cumplen así a las exigencias de la próxima directiva ErP del 26 de septiembre de 2018 sobre emisiones contaminantes.



Gran ahorro de gas

HASTA EL
30%

Ahorro
de Gas



Bomba alta
eficiencia



Las calderas de condensación Superlative Plus disponen de bomba de alta eficiencia y de una tecnología de última generación que les permite alcanzar una clasificación energética A, lo que se traduce en un importante ahorro energético, pudiendo alcanzar hasta un 30% de menor consumo de gas frente a otros modelos convencionales en función de la instalación.

Combustion Smart



La electrónica controla la corriente de ionización de llama a fin de garantizar una **combustión óptima** al variar la densidad del aire o la calidad del gas. El vínculo entre la relación aire/gas y la señal de ionización de llama se utiliza para controlar la relación aire gas y por lo tanto la combustión.

El nuevo sistema inteligente "Combustion Smart" supervisa y optimiza automáticamente la combustión incluso al variar las condiciones de entrada y de gas y aire (ejemplo: fluctuaciones o presiones reducidas).

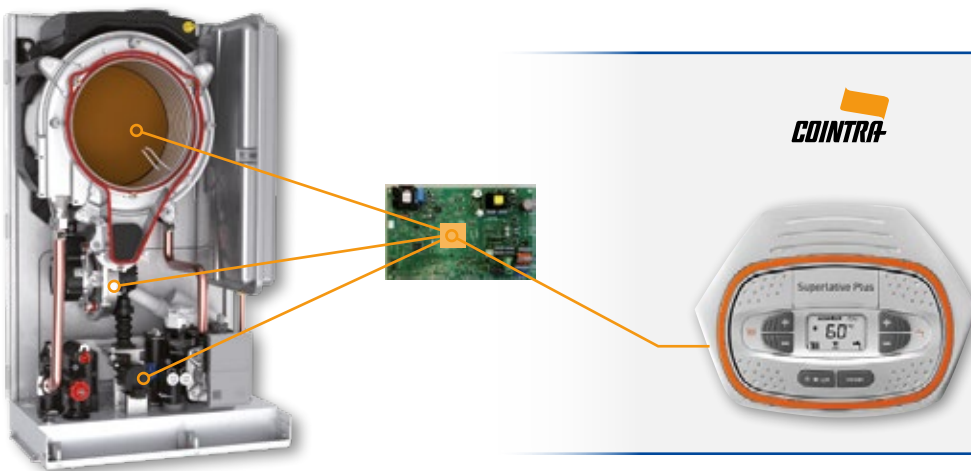

Innovador intercambiador de calor de máxima eficacia

Cointra ha orientado el diseño de la cámara de combustión y del intercambiador de la SUPERLATIVE PLUS a fin de maximizar las ventajas funcionales y la robustez constructiva.

Además de la facilidad de mantenimiento, el diseño monocircuito hace que las posibles burbujas de aire del sistema no se queden atrapadas en el intercambiador, y facilita al máximo la limpieza con el lavado químico, a diferencia de los intercambiadores de espiral con doble circuito paralelo (más comunes) en los cuales si uno de los circuitos se obstruye, el lavado químico será mucho más laborioso.



El tubo que constituye el intercambiador de SUPERLATIVE PLUS es de **acero inoxidable AISI 304**, un material que permite realizar una **superficie extremadamente lisa**, y por lo tanto más difícil de atacar para los agentes incrustantes y los depósitos.

Fácil control de la caldera

La electrónica de control y gestión permite al usuario personalizar el funcionamiento de la caldera a fin de gestionar el **confort ambiental según las propias exigencias**.

El panel de mando con teclas y la sencilla pantalla LCD hacen muy fáciles e intuitivas las operaciones de programación para la producción de agua caliente, tanto para uso de agua caliente como para la calefacción. Gracias a la conexión remota, esto puede hacerse directamente también desde el cronocomando remoto. La tarjeta está protegida por un fusible de fácil acceso gracias a una puerta para este fin y las conexiones eléctricas se benefician de una caja robusta y de grandes dimensiones, con conectores de fácil acceso y numerosas abrazaderas sujetacables. Además, la caldera está preparada para conectar un **segundo termostato ambiente** en los bornes correspondientes para gestionar sistemas de mezcla multizona.

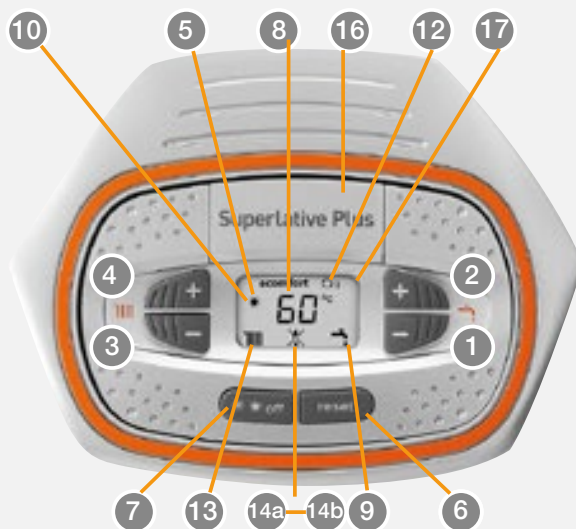

1-2 Tecla decremento/incremento del ajuste de la temperatura del agua caliente sanitaria.

3-4 Tecla decremento/ incremento del ajuste de la temperatura de la calefacción.

5 Pantalla.

6 Tecla Restablecer-Menú.

7 Tecla de selección de la modalidad "Invierno", "Verano", "OFF aparato", "ECO", "CONFORT".

8 Indicación de la modalidad Eco (Economy) o Confort.

9 Indicación de funcionamiento sanitario.

10 Indicación de modalidad Verano.

12 Indicación multifunción (intermitente con función protección intercambiador).

13 Indicación función calefacción.

14a Indicación quemador encendido (intermitente con función calibración y en la fase de autodiagnóstico).

14b Aparece con un fallo que ha provocado el bloqueo del aparato. Para restablecer el funcionamiento del aparato, es necesario pulsar la tecla RESET (apart. 6).

16 Conexión Service Tool.

17 Sensor externo detectado (con sonda externa opcional).

Ventajas adicionales

Función Stop&Go

La utilización de grifos sanitarios, suelen provocar “falsos arranques” de la caldera que pueden poner en peligro la vida media del producto. Por eso la caldera SUPERLATIVE PLUS utiliza su función Stop&Go con la que es posible retrasar el encendido del quemador activándolo solamente en caso de extracciones reales de agua caliente sanitaria.



Mínimo nivel de ruido

Nivel sonoro por debajo de 50 db.



Una sola caldera para cualquier tipo de gas

Se adaptan a todo tipo de instalaciones ya que **pueden trabajar indistintamente tanto a Gas Natural como a GLP** sin necesidad de modificación alguna..



Medidas reducidas

(70 x 42 x 25 cm)

La reducción máxima de medidas, dotan a al modelo Superlative Plus en los modelos 24 y 28, de un volumen especialmente compacto (73,5 dm³) y de una profundidad realmente pequeña (sólo 25 cm), **lo que permite su integración en pequeños espacios, incluso en muebles de cocina.**

Alto rendimiento

Alcanza una eficiencia estacional de calefacción de las más altas de su categoría, con un rendimiento del 94%.



Superlative Plus

ACS mediante intercambiador de placas

Gracias al intercambiador de placas y su función ECO-COMFORT, la caldera Superlative Plus suministra agua caliente sanitaria de forma más rápida y confortable, además de permitir un ahorro energético en periodos de inactividad.



La eficiencia y los perfiles de carga según la directiva ErP están en lo más alto de la categoría:

Mod. 24 y 28 c: ESCALA G - A

Mod. 34 c: ESCALA G - A

Por ello, la nueva caldera Superlative Plus de Cointra cuenta con la **máxima clasificación en confort de agua caliente sanitaria**.

Fácil instalación y mantenimiento

En el momento del primer mantenimiento, el técnico puede darse cuenta del esmero con el que se ha proyectado cada detalle para agilizar su trabajo. Gracias a la máxima accesibilidad de los principales componentes, la caldera SUPERLATIVE PLUS le permitirá realizar el mantenimiento con la máxima precisión y velocidad.



Función de regulación climática

La caldera dispone de una **función de regulación climática con temperatura** de sistema modulante (sonda de temperatura externa opcional).



Sistema Sunny Tech

La caldera SUPERLATIVE PLUS ha sido diseñada para ser incluida fácilmente en las instalaciones realizadas con las tecnologías más recientes. El sistema Sunny Tech utiliza una electrónica que simplifica la combinación con los paneles solares tanto de circulación natural como forzada.

Mediante un sensor ubicado en el circuito sanitario, controla de manera continua la temperatura del agua precalentada por los paneles solares ordenando el encendido del quemador solo en caso de que esta baje por debajo del nivel necesario para garantizar el confort óptimo al usuario









¿Qué modelo Superlative Plus es el más adecuado?

La nueva caldera Superlative Plus está disponible en los modelos de 24, 28 y 34 kW. Para decidir qué modelo de la caldera Superlative Plus instalar, es importante recordar que se trata de una caldera mixta y que por lo tanto ofrece calefacción y agua caliente.

Para determinar las necesidades de producción de agua caliente, hay que tener en cuenta el número de baños, con y sin ducha/bañera, así como el número de personas que van a hacer uso de ellos simultáneamente.

En Cointra, queremos que encuentres la caldera más adecuada para tus necesidades. Por ello, una forma sencilla de acertar es formulando una sencilla pregunta: **¿Cuántas duchas se utilizan simultáneamente en mi casa?**

Modelo Superlative Plus		14 L /min  XL	16,1 L /min  XL	19,5 L /min  XXL
		24 kW	28 kW	34 kW
Duchas simultáneas	Ducha	√√√		
	Ducha + Grifo	√√	√√√	
	Ducha + Ducha		√√	
	Ducha + Ducha + Grifo		√	√√√

Base de cálculo

Nivel de satisfacción SUPERLATIVO

Nivel de satisfacción MUY ALTO

Nivel de satisfacción ALTO

Nivel de satisfacción MEDIO/ALTO

- Temperatura entrada agua fría: 10 °C
- Temperatura salida agua caliente: 38 °C-40 °C
- Tiempo máximo estimado ducha: 8-10 minutos

 Ducha 8L/min  Grifo 5L/min

Compra recomendada



Superlative Plus 28 kW

Nuestra recomendación para una vivienda con **dos baños**, es la **Superlative Plus 28 KW**. Podrás disfrutar cómodamente de **dos duchas simultáneas** con el mayor confort.

Superlative Plus

Características

Esquema hidráulico - etiquetas energéticas - dimensiones

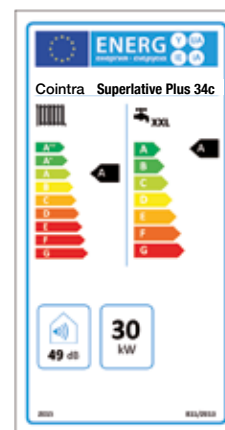
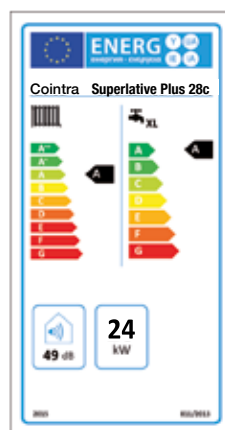
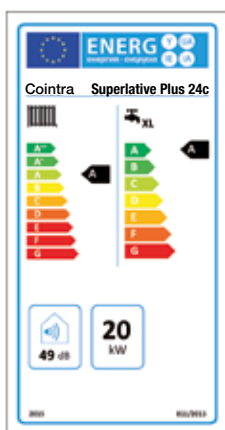
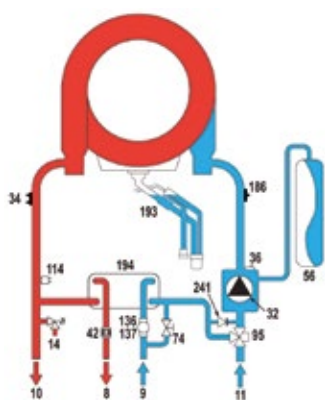

LEYENDA 8 Salida de agua sanitaria 9 Entrada de agua sanitaria 10 ida calefacción 11 Retorno de calefacción 14 Válvula de seguridad 32 Circulador de calefacción 34 Sensor de temperatura calefacción 36 Purga de aire automática 42 Sensor de temperatura sanitaria 56 Vaso de expansión 74 Grifo de llenado de la instalación 95 Válvula de tres vías 114 Presostato del agua 136 Medidor de caudal 137 Sonda de presión 186 Sensor de retorno 193 Sifón 194 Intercambiador de agua sanitaria 241 Bypass automático

Superlative Plus 24 C y 28 C

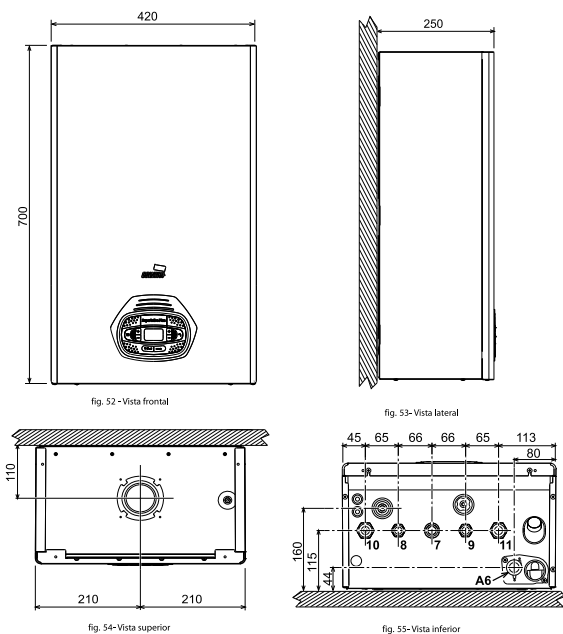

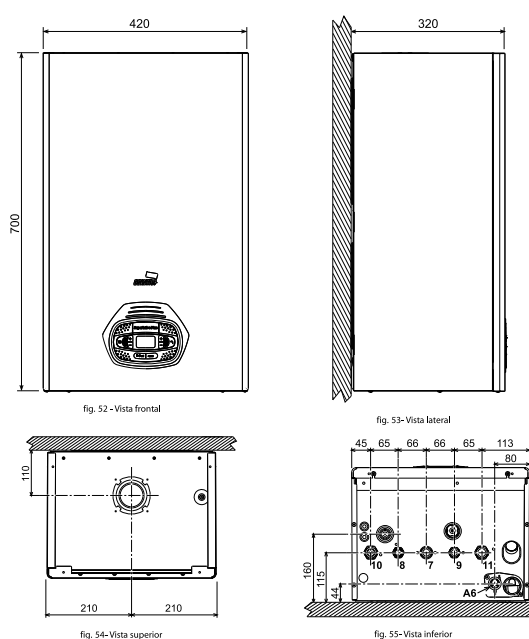

Superlative Plus 34 C



7 Entrada de gas - Ø 3/4" 8 Salida de ACS - Ø 1/2" 9 Entrada de AS - Ø 1/2" 10 Ida a calefacción - Ø 3/4"
11 Retorno de calefacción - Ø 3/4" A6 Conexión descarga de condensado

Datos Técnicos

SUPERLATIVE PLUS		24 C	28 C	34 C
CLASE ERP	 (Clase G - A++)	A	A	A
	 (Clase G - A)	XL A	XL A	XXL A
Capacidad térmica máx. / mín. calefacción (Hs)	kW	20,4 / 5	24,5 / 5	34,0 / 7,1
Potencia térmica máx. / mín. calefacción (80/60°C)	kW	20 / 4,9	24 / 4,9	30 / 6,3
Potencia térmica máx. / mín. calefacción (50/30°C)	kW	21,7 / 5,4	26 / 5,4	32,5 / 6,9
Capacidad térmica máx. ACS	kW	25	28,5	34,7
Capacidad térmica mín. ACS	kW	5	5	6,4
Caudal ACS t 25°C Δ	l/min	14	16,1	19,5
Caudal ACS t 30°C Δ	l/min	11,7	13,4	16,2
Potencia térmica máx. / mín. sanitario	kW	24,5 / 4,9	28 / 4,9	34,0 / 6,3
Rendimiento Pmáx (80-60°C) (Hi)	%	98	98,1	98
Rendimiento Pmín (80-60°C) (Hi)	%	97,8	98	97,8
Rendimiento Pmáx (50-30°C) (Hi)	%	106,1	106,1	106,1
Rendimiento Pmín (50-30°C) (Hi)	%	107,5	107,5	107,5
Rendimiento 30%	%	109,8	109,7	109,8
Presión gas alimentación G20	mbar	20	20	20
Caudal gas máx. G20	m ³ /h	2,65	3,02	3,67
Caudal gas mín. G20	m ³ /h	0,53	0,53	0,68
CO2 máx. / mín. G20	%	9,4 / 9,2	9,4 / 9,2	9,3 / 9,2
Presión gas alimentación G31	mbar	37	37	37
Caudal gas máx. / mín. G31	kg/h	1,94 / 0,39	2,21 / 0,39	2,70 / 0,50
CO2 máx. / mín. G31	%	10,40 / 9,80	10,4 / 9,9	10,30 / 10,0
Clase de emisión NOx (EN 15502-1)	-	6	6	6
Presión máx. funcionamiento calefacción	bares	3	3	3
Presión mín. funcionamiento calefacción	bares	0,8	0,8	0,8
Temperatura máx. calefacción	°C	90	90	90
Contenido agua calefacción	litros	2,9	3,6	4,2
Capacidad vaso de expansión calefacción	litros	8	8	10
Presión precarga vaso de expansión calefacción	bares	0,8	0,8	0,8
Presión máx. de funcionamiento ACS	bares	9	9	9
Presión mín. de funcionamiento ACS	bares	0,3	0,3	0,3
Salida de gases: Longitud máxima equivalente	Tubo coaxial ø60/100 mm (m)	8	8	8
	Tubo coaxial ø80/125 mm (m)	28	28	28
	Tubos separados 80-80 mm (m)	80	70	70
Grado de protección	IP	X5D	X5D	X5D
Tensión de alimentación	V/Hz	230V / 50Hz	230V / 50Hz	230V / 50Hz
Potencia eléctrica absorbida	W	73	82	88
Peso en vacío	kg	28	28	32

Pérdidas de carga disponibles en instalación

SUPERLATIVE PLUS 24 C / 28 C

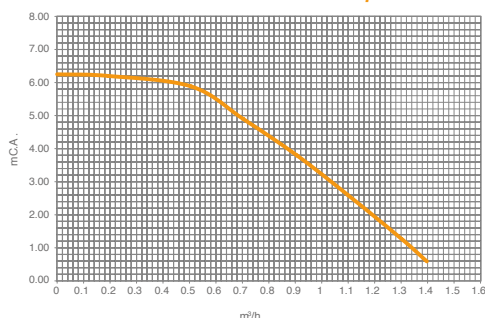

SUPERLATIVE PLUS 34 C

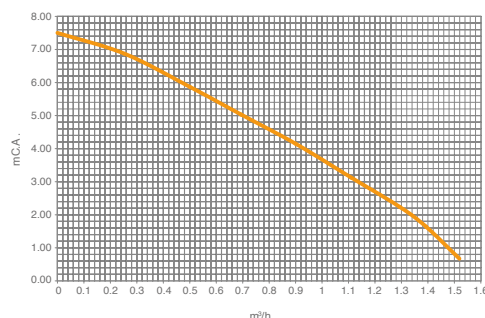

Centro de Atención al Distribuidor:

Tel.: 902 400 113 / 912 972 838

Fax: 916 708 682

atencion_clientes@cointra.es

Servicio de Asistencia Técnica:

Tel.: 902 40 20 10 / 912 176 834 (todo el territorio nacional).

serviciotecnico@cointra.es



www.cointra.es



Miembro de



Miembro de



Avda. Italia, 2 (Edificio Ferrol) • 28820 Coslada (Madrid)

Tel.: 916 707 459. Fax: 916 708 683

info@cointra.es - www.cointra.es



La marca Cointra se reserva el derecho de modificar, en cualquier momento y sin previo aviso, los datos y características de los aparatos presentes en este documento.

T.G./E.M./G.E.(3.000.05.20)
COIN 168/20